

**GYE70-KTT-B-L114** [↗](#)

Rodamiento insertable

Rodamiento insertable GYE...-KTT-B

Información técnica

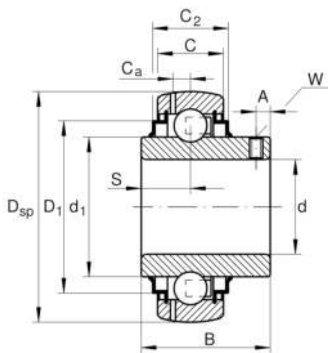

Variante de su producto actual

Obturaciones	KTT	Triple obturación de labio en ambos lados
Forma de la superficie exterior	B	
Lubricante	L114	Grasa (L114)

Medidas principales y datos de rendimiento

d	70 mm	Diámetro del agujero
D SP	125 mm	Diámetro exterior
B	74,6 mm	Anchura
C _{ur}	2.020 N	Límite de carga por fatiga, radial
C _r	62.000 N	Capacidad de carga dinámica, radial
C _{0r}	44.000 N	Capacidad de carga estática, radial
≈m	1,97 kg	Peso



Medidas

C	28 mm	Ancho del anillo exterior
C ₂	32 mm	Anchura total de obturación
S	30,2 mm	Distancia pista de rodadura
d ₁	85,2 mm	Diámetro del borde del anillo interior
D ₁	109 mm	Diámetro exterior obturación
C _a	8,9 mm	Distancia al agujero de engrase
A	12 mm	Distancia rosca
W	5 mm	Anchura entrecaras







Rango de temperatura

T _{min}	-20 °C	Temperatura mín. de funcionamiento
T _{max}	100 °C	Temperatura máx. de funcionamiento

Factores de cálculo

f ₀	14,4	Factor de cálculo
----------------	------	-------------------

Características

	Carga radial
	Carga axial en un sentido
	Carga axial en ambos sentidos
	Lubricación de por vida, ausencia de mantenimiento
	Lubricación con grasa
	Obturado en ambos lados
	Errores de alineación estáticos