

**GYE25-KRR-B-L402/70** [↗](#)

Rodamiento insertable

Rodamiento insertable GYE...-KRR-B

## Información técnica

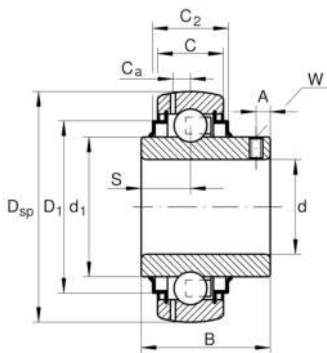

## Variante de su producto actual

Obturaciones	KRR	Obturaciones de labio en ambos lados
Forma de la superficie exterior	B	
Lubricante	L402/70	L402/70

## Medidas principales y datos de rendimiento

d	25 mm	Diámetro del agujero
D <sub>SP</sub>	52 mm	Diámetro exterior
B	34,1 mm	Anchura
C <sub>ur</sub>	335 N	Límite de carga por fatiga, radial
C <sub>r</sub>	14.000 N	Capacidad de carga dinámica, radial
C <sub>0r</sub>	7.800 N	Capacidad de carga estática, radial
m	0,19 kg	Peso



### Medidas

C	15 mm	Ancho del anillo exterior
C <sub>2</sub>	16,7 mm	Anchura total de obturación
S	14,3 mm	Distancia pista de rodadura
d <sub>1</sub>	33,8 mm	Diámetro del borde del anillo interior
D <sub>1</sub>	42,5 mm	Diámetro exterior obturación
C <sub>a</sub>	3,9 mm	Distancia al agujero de engrase
A	5 mm	Distancia rosca
W	2,5 mm	Anchura entrecaras







### Rango de temperatura

T <sub>min</sub>	-20 °C	Temperatura mín. de funcionamiento
T <sub>max</sub>	100 °C	Temperatura máx. de funcionamiento

### Factores de cálculo

f <sub>0</sub>	13,8	Factor de cálculo
----------------	------	-------------------

### Características

	Carga radial
	Carga axial en un sentido
	Carga axial en ambos sentidos
	Lubricación de por vida, ausencia de mantenimiento
	Lubricación con grasa
	Obturado en ambos lados
	Errores de alineación estáticos