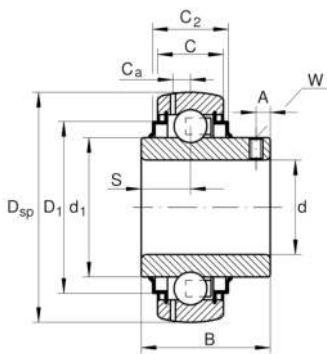

**GYE35-KTT-B-L402/70**

Rodamiento insertable

Rodamiento insertable GYE...-KTT-B

Información técnica

**Variante de su producto actual**

Obturaciones	KTT	Triple obturación de labio en ambos lados
Forma de la superficie exterior	B	
Lubricante	L402/70	L402/70

Medidas principales y datos de rendimiento

d	35 mm	Diámetro del agujero
D _{SP}	72 mm	Diámetro exterior
B	42,9 mm	Anchura
C _r	27.500 N	Capacidad de carga dinámica, radial
C _{0r}	15.300 N	Capacidad de carga estática, radial
≈m	0,447 kg	Peso

Medidas







C	19 mm	Ancho del anillo exterior
C ₂	22,7 mm	Anchura total de obturación
S	17,5 mm	Distancia pista de rodadura
d ₁	46,84 mm	Diámetro del borde del anillo interior
D ₁	60,3 mm	Diámetro exterior obturación
C _a	5,57 mm	Distancia al agujero de engrase
A	6 mm	Distancia rosca
W	3 mm	Anchura entrecaras



Rango de temperatura

T_{min}	-20 °C	Temperatura mín. de funcionamiento
T_{max}	100 °C	Temperatura máx. de funcionamiento

Características

-  Carga radial
-  Carga axial en un sentido
-  Carga axial en ambos sentidos
-  Lubricación de por vida, ausencia de mantenimiento
-  Lubricación con grasa
-  Obturado en ambos lados
-  Errores de alineación estáticos