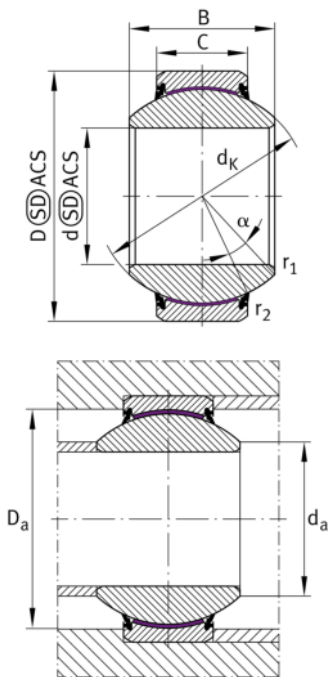

**GE220-FW-2RS**

## Rótula

Rótula GE..-FW-2RS, radial, sin mantenimiento

## Información técnica

**Variante de su producto actual**

Maintenance	Maintenance free	
Obturaciones	2RS	Obturaciones de labio en ambos lados
Recubrimiento del agujero	Sin	Sin
Recubrimiento	Sin	
Tejido	ELGOGLIDE	
Material	Acero	Acero

**Medidas principales y datos de rendimiento**

d	220 mm	Diámetro del agujero del rodamiento
D	340 mm	Diámetro exterior del rodamiento
B	175 mm	Anchura del anillo interior
C	100 mm	Ancho del anillo exterior
C <sub>r</sub>	7.200.000 N	Capacidad de carga dinámica, radial
C <sub>0r</sub>	12.000.000 N	Capacidad de carga estática, radial
m	50,5 kg	Peso

**Medidas de montaje**

r <sub>1min</sub>	1,1 mm	Edge Spacing
r <sub>2min</sub>	1,1 mm	Distancia entre bordes
D <sub>amin</sub>	295 mm	Diámetro de la conexión de soportes
d <sub>amax</sub>	243,6 mm	Connection measurement, inner ring



## Medidas

$d_K$	300 mm	Diámetro de bola
$\alpha$	16 °	Ángulo de inclinación
$D_{OT}$	0 mm	Diámetro exterior, tolerancia superior
$D_{UT}$	-0,04 mm	Diámetro exterior, tolerancia inferior
$B_{OT}$	0 mm	Anchura del anillo interior, tolerancia superior
$d_{UT}$	-0,03 mm	Bore diameter bearing, lower tolerance
$B_{UT}$	-0,3 mm	Anchura del anillo interior, tolerancia inferior
$d_{OT}$	0 mm	Diámetro del agujero del rodamiento, tolerancia superior
$C_{OT}$	0 mm	Ancho del anillo exterior, tolerancia superior
$C_{UT}$	-0,8 mm	Anchura del anillo exterior, tolerancia inferior
$G_r$	0 - 0,11	Juego radial
$G_{rmax}$	0,11 mm	Radial clearance, maximum
$G_{rmin}$	0 mm	Radial clearance, minimum

## Rango de temperatura

$T_{min}$	-30 °C	Temperatura mín. de funcionamiento
$T_{max}$	130 °C	Temperatura máx. de funcionamiento

## Características



Carga radial



Carga axial en un sentido



Carga axial en ambos sentidos



Lubricación de por vida, ausencia de mantenimiento



Obturado en ambos lados



Gran rodamiento



Errores de alineación estáticos



Errores de alineación dinámicos