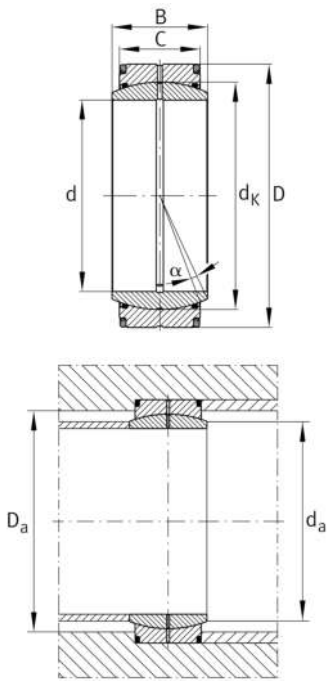

**GE400-DO-2RS4** [🔗](#)

## Rótula

Rótula GE..-DO-2RS4, radial, mantenimiento necesario

## Información técnica

**Variante de su producto actual**

Maintenance	Maintenance required	
Material	Acero	Acero
Obturaciones	2RS4	Obturaciones de labio con efecto obturador aumentado en ambos lados
Juego radial del rodamiento	CN (Group N)	Normal internal clearance
Recubrimiento	Durotect M	Inner- and outer ring coated with Durotect M (Manganese Phosphate)

**Medidas principales y datos de rendimiento**

d	400 mm	Diámetro del agujero del rodamiento
D	540 mm	Diámetro exterior del rodamiento
B	190 mm	Anchura del anillo interior
C <sub>r</sub>	7.780.000 N	Capacidad de carga dinámica, radial
C <sub>0r</sub>	29.900.000 N	Capacidad de carga estática, radial
≈m	131 kg	Peso

**Medidas de montaje**

r <sub>1smin</sub>	1,5 mm	Distancia entre bordes
r <sub>2smin</sub>	4 mm	Distancia entre bordes
d <sub>a max</sub>	429,8 mm	Medida de conexión Anillo interior
D <sub>a min</sub>	447 mm	Diámetro de la conexión de soportes



### Medidas

C	160 mm	Ancho del anillo exterior
$d_K$	470 mm	Diámetro de bola
$\alpha$	3,9 °	Ángulo de inclinación
$d_{OT}$	0 mm	Diámetro del agujero del rodamiento, tolerancia superior
$d_{UT}$	-0,04 mm	Diámetro del agujero del rodamiento, tolerancia inferior
$D_{OT}$	0 mm	Diámetro exterior, tolerancia superior
$D_{UT}$	-0,05 mm	Diámetro exterior, tolerancia inferior
$B_{OT}$	0 mm	Anchura del anillo interior, tolerancia superior
$B_{UT}$	-0,4 mm	Anchura del anillo interior, tolerancia inferior
$C_{OT}$	0 mm	Ancho del anillo exterior, tolerancia superior
$C_{UT}$	-1 mm	Anchura del anillo exterior, tolerancia inferior
$G_r$	0,135 - 0,261	Juego radial
$G_{rmax}$	0,261 mm	Radial clearance, maximum
$G_{rmin}$	0,135 mm	Radial clearance, minimum









### Rango de temperatura

$T_{min}$	-30 °C	Temperatura mín. de funcionamiento
$T_{max}$	130 °C	Temperatura máx. de funcionamiento



### Características

---

-  Carga radial
-  Carga axial en un sentido
-  Carga axial en ambos sentidos
-  Lubricación con grasa
-  Obturado en ambos lados
-  Gran rodamiento
-  Errores de alineación estáticos
-  Errores de alineación dinámicos