

**GIHNRK70-LO**

Cabeza de rótula



Hydraulic rod end, with thread clamping device, right hand thread, requiring maintenance, sliding contact surface: steel/steel, DIN 24338 ISO 6982, open design

Información técnica

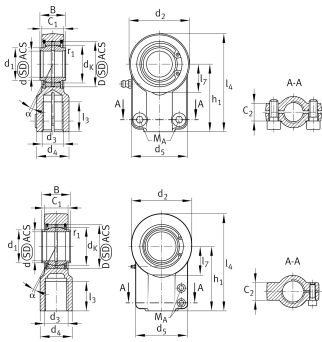

Variante de su producto actual

Clampable	Clampable	
Maintenance	Maintenance required	
Mounting	Internal thread clampable	
Lubrication nipple	DIN71412-AM6 (tapered grease nipple)	
Slotted	Slotted, both sides	
Thread Pitch	Right-hand thread	
Obturaciones	Sin	Sin
Juego radial del rodamiento	CN (Group N)	Normal internal clearance

Medidas principales y datos de rendimiento

C_r	407.000 N	Capacidad de carga dinámica, radial
C_{0r}	675.000 N	Capacidad de carga estática, radial
d	70 mm	Diámetro del agujero del rodamiento
d_2	155 mm	Outer eye diameter
l_4	245 mm	Longitud total cabeza de rosca interior
D	105 mm	Diámetro exterior del rodamiento
B	70 mm	Anchura del anillo interior
$\approx m$	9,83 kg	Peso



Medidas

α	4 °	Tilt angle
C 1	57 mm	Anchura de la cabeza de rótula
C 2	42 mm	Anchura
d K	92 mm	Diámetro de bola
d 3	M56x2	Tamaño de rosca
d 4	80 mm	Diámetro del vástago
d 5	135 mm	Diámetro del vástago, grande
d 7	M16x40	Diámetro
h 1	160 mm	Longitud de vástago Cabeza de rosca interior
l 3	80 mm	Longitud de rosca Rosca interior
l 7	70 mm	Distancia primer agujero / extremo del eje
d UT	0 mm	Diámetro del agujero del rodamiento, tolerancia inferior
d T	H7	Diámetro del agujero del rodamiento, tolerancia
d OT	0,03 mm	Diámetro del agujero del rodamiento, tolerancia superior
B UT	-0,3 mm	Anchura del anillo interior, tolerancia inferior
B OT	0 mm	Anchura del anillo interior, tolerancia superior
M A	270 Nm	Par de apriete
F Z	250.000 N	Fuerza de cilindro
G r	CN	Juego radial
G rmin	0,036 mm	Radial clearance, minimum
G rmax	0,142 mm	Radial clearance, maximum

Medidas de montaje







r 1smin	1 mm	Distancia entre bordes
d 1	79 mm	Outer flange diameter inner ring



Rango de temperatura

T_{min}	-60 °C	Temperatura mín. de funcionamiento
T_{max}	200 °C	Temperatura máx. de funcionamiento

Características

-  Carga radial
-  Carga axial en un sentido
-  Carga axial en ambos sentidos
-  Lubricación con grasa
-  No obturado
-  Errores de alineación estáticos
-  Errores de alineación dinámicos