**DKLFA30100-2RS**

Rodamiento axial a bolas de contacto angular

Unidades de rodamientos a bolas de contacto angular DKLFA.-2RS, de doble efecto, atornillable, obturación de labio en ambos lados, con brida recortada

Información técnica

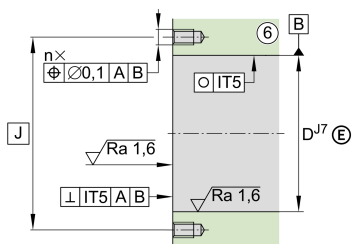
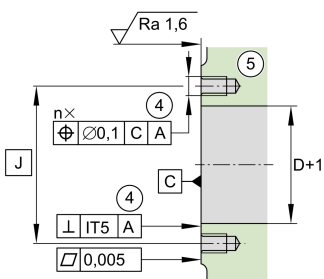
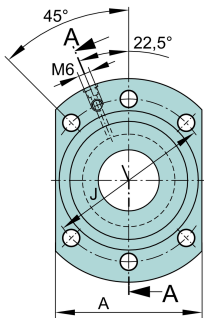
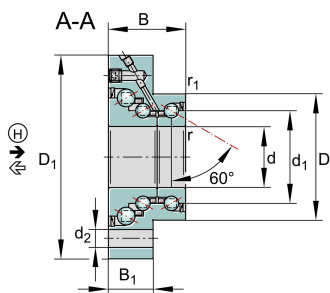

Variante de su producto actual

Obturaciones	2RS	Obturaciones de labio en ambos lados
--------------	-----	--------------------------------------

Medidas principales y datos de rendimiento

d	30 mm	Diámetro del agujero
	0 mm	Tolerancia superior diámetro del agujero
	-0,01 mm	Tolerancia inferior diámetro del agujero
D	62 mm	Diámetro exterior
	0 mm	Tolerancia superior diámetro exterior
	-0,013 mm	Tolerancia inferior diámetro exterior
B	38 mm	Anchura
	0 mm	Tolerancia superior anchura
	-0,25 mm	Tolerancia inferior anchura
C _a	56.000 N	Basic dynamic load rating, axial HL
C _a	29.000 N	Capacidad de carga dinámica, axial
C _{0a}	165.000 N	Basic static load rating, axial HL
C _{0a}	64.000 N	Capacidad de carga estática, axial
C _{ua}	4.450 N	Fatigue load limit, axial HL
C _{ua}	2.800 N	Límite de carga por fatiga, axial
n _G Grease	4.000 1/min	Velocidad límite de rotación para lubricación con grasa
n _g	1.800 1/min	Velocidad máxima permisible
≈m	1,03 kg	Peso

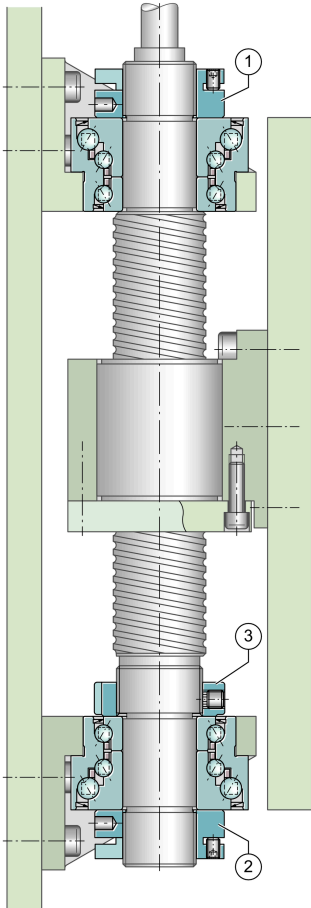
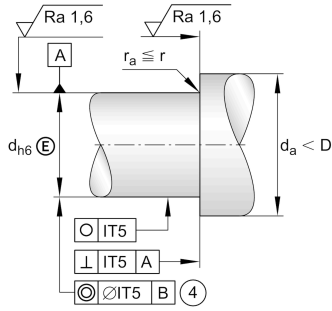

Medidas de montaje

$d_{a \min}$	40 mm	Diámetro mínimo resalte del eje
$d_{a \max}$	53 mm	Diámetro máximo del resalte del eje
	M8	Tamaño del tornillo
n	6	Número de tornillos

Medidas

d_1	45,5 mm	Diámetro del borde del anillo interior
D_1	100 mm	Diámetro de brida
r_{\min}	0,3 mm	Medidas mínimas del chaflán
$r_{1 \min}$	0,6 mm	Medidas mínimas del chaflán
B_1	22 mm	Grosor de la brida
d_2	8,8 mm	Diámetro de fijación interior
J	80 mm	Diámetro del círculo primitivo de rodadura (agujeros)
A	72 mm	Anchura de la brida

Rango de temperatura







T_{\min}	-30 °C	Temperatura mín. de funcionamiento
T_{\max}	120 °C	Temperatura máx. de funcionamiento



Información adicional

M_{RL}	0,75 Nm	Momento de rozamiento de rodamiento
c_{aL}	900 N/ μ m	Rigidez axial
c_{aL}	1.400 N/ μ m	Rigidity axial (HL)
c_{kL}	500 Nm/mrad	Rigidez basculante
	5 μ m	Concentricidad axial
M_m	1,7 kg*cm ²	Momento de inercia másico
	ZMA30/52	Recommended INA precision locknut for radial locking 1,2
(3) r	ZM35	Recommended INA precision locknut for radial locking 3
(1), (2) r	AM30	Recommended INA precision locknut for axial locking 1,2
M_A	32 Nm	Tuerca par de apriete
(1), (2) a	10.350 N	Required locknut force axial 1

Características

	Carga radial
	Carga axial en un sentido
	Carga axial en ambos sentidos
	Lubricación de por vida, ausencia de mantenimiento
	Lubricación con grasa
	Obturado en ambos lados