

**GE25-UK** [↗](#)

Rótula

Rótula GE..-UK, radial, sin mantenimiento

## Información técnica

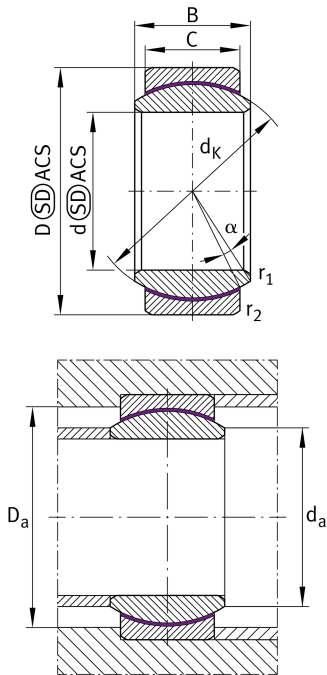

## Variante de su producto actual

Maintenance	Maintenance free	
Obturaciones	Sin	Without
Recubrimiento del agujero	Sin	Sin
Recubrimiento	Sin	
Tejido	Compuesto de PTFE	Composite Material based on a steel backing, sintered bronze layer, with inserted plastic material.
Material	Acero	Acero

## Medidas principales y datos de rendimiento

d	25 mm	Diámetro del agujero del rodamiento
D	42 mm	Diámetro exterior del rodamiento
B	20 mm	Anchura del anillo interior
C	16 mm	Ancho del anillo exterior
C <sub>r</sub>	51.100 N	Capacidad de carga dinámica, radial
C <sub>0r</sub>	128.000 N	Capacidad de carga estática, radial
≈m	0,115 kg	Peso

## Medidas de montaje

r <sub>1smin</sub>	0,6 mm	Edge Spacing
r <sub>2smin</sub>	0,6 mm	Distancia entre bordes
D <sub>amin</sub>	33 mm	Diámetro de la conexión de soportes
d <sub>amax</sub>	29,3 mm	Connection measurement, inner ring









## Medidas

$d_K$	35,5 mm	Diámetro de bola
$\alpha$	7 °	Ángulo de inclinación
$D_{OT}$	0 mm	Diámetro exterior, tolerancia superior
$D_{UT}$	-0,011 mm	Diámetro exterior, tolerancia inferior
$B_{OT}$	0 mm	Anchura del anillo interior, tolerancia superior
$d_{UT}$	-0,01 mm	Bore diameter bearing, lower tolerance
$B_{UT}$	-0,12 mm	Anchura del anillo interior, tolerancia inferior
$d_{OT}$	0 mm	Diámetro del agujero del rodamiento, tolerancia superior
$C_{OT}$	0 mm	Ancho del anillo exterior, tolerancia superior
$C_{UT}$	-0,24 mm	Anchura del anillo exterior, tolerancia inferior
$G_r$	0 - 0,05	Juego radial
$G_{rmax}$	0,05 mm	Radial clearance, maximum
$G_{rmin}$	0 mm	Radial clearance, minimum

## Rango de temperatura

$T_{min}$	-50 °C	Temperatura mín. de funcionamiento
$T_{max}$	200 °C	Temperatura máx. de funcionamiento

## Características

-  Carga radial
-  Carga axial en un sentido
-  Carga axial en ambos sentidos
-  Lubricación de por vida, ausencia de mantenimiento
-  No obturado
-  Errores de alineación estáticos
-  Errores de alineación dinámicos